

**VINCO.**

**DOSSIER TECHNIQUE**

**ARMOIRES A RIDEAUX  
MONOBLOCS GENERIC** (codes GC)



**FABRICATION FRANCAISE : QUALITÉ, FLEXIBILITÉ**

## **SOMMAIRE**

### ***L'armoire à rideaux monobloc***

- ▶ Caractéristiques techniques
  - Caractéristiques générales
  - Caractéristiques détaillées
  - Potentiel calorifique
  - Garantie
  
- ▶ Coupe des armoires avec aménagement :
  - Tablettes avec dossiers suspendus
  - Tablettes avec classeurs

### ***Les équipements***

- ▶ Les tablettes
  - Description et dimensions
  - Capacité par tablette et par armoire
  
- ▶ Les châssis (et bacs)
  - Description et dimensions
  - Coupe des armoires avec châssis
  
- ▶ Les dossiers suspendus, tablettes télescopiques, séparateurs et autres équipements

### ***Les points forts***

- ▶ Synthèse des forces de cette famille d'armoires à rideaux

### ***Certification Qualité***

- ▶ Certificats NF Office Excellence Certifié et GS

# ARMOIRES A RIDEAUX MONOBLOCS GENERIC (codes GC)

### CARACTERISTIQUES GENERALES

Un corps soudé pour une rigidité optimale

Des tablettes avec accrochage pour dossiers suspendus (renfort central afin d'éviter la déformation de la tablette 120).

Support dossiers sous le dessus (non démontable) grâce à une tablette fixe garantissant une parfaite rigidité et planéité du dessus de l'armoire.

Un socle à fond plat pour une sortie aisée des classeurs

Deux traverses de renfort soudées avec support recevant 4 vérins

Une serrure avec 2 clefs (dont une pliante surmoulée)

Une profondeur de 430mm

Une homogénéité dans les différentes dimensions

**ARMOIRES CONFORMES aux NORMES EUROPEENNES  
NF EN 14073-2 et 3 / NF EN 14074 et à la NORME FRANCAISE NF D 62-041  
Certification NF Office Excellence Certifié / Certification GS**

### CARACTERISTIQUES TECHNIQUES DETAILLEES

#### ► STRUCTURE

Tôle laminée à froid épaisseur de 0.7 à 1 mm

Côtés, socles et dessus : épaisseur 0.8 mm

Doubles parois : épaisseur 0.7 mm

L'aspect et les dimensions sont obtenus par une ligne spécifique de planage et de dérivage des tôles. Les tôles sont en provenance directe des principales forges européennes nous permettant de garantir les caractéristiques du cahier des charges. L'entièreté de la structure est soudée. Soudure par résistance sur une chaîne entièrement robotisée permettant un contrôle électronique continu. Plis de retour en partie basse assurant une grande rigidité de l'armoire

#### ► JOUES INTERIEURES

Joues embouties soudées au corps

Doubles parois intérieures métalliques au pas de 25mm

Parois équipées de repères pour installation rapide des tablettes : forme ronde pour dossiers suspendus et forme losange pour classeurs

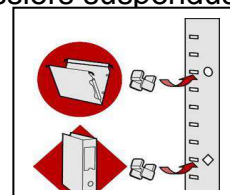

#### ► FINITION

Dégraissage et phosphatation en tunnel 4 étages

Peinture poudre EPOXY polyester sans rejet de solvants

Toutes nos teintes répondent à la norme sans plomb

#### ► DESSUS

Poudre lisse (sauf anthracite, texturée)

### ARMOIRES A RIDEAUX MONOBLOCS GENERIC (codes GC)

#### CARACTERISTIQUES TECHNIQUES DETAILLEES (suite)

##### ► RIDEAUX

Lamesde type tri-lames, liaison des lames par charnières souples

Lames terminales en acier, revêtues d'époxy, avec une poignée encastrée, de forme rectangulaire

Finition lisse couleur unie et lisse tampographiée pour les décors bois

Rideaux à ouverture totale en lames de 30 mm

##### ► FERMETURE

Par came à 90° anti crochetage

Serrures multiples combinaisons livrées avec 2 clés numérotées dont 1 pliable capuchonnée et 1 clé métallique

Passer-partout disponible sur demande

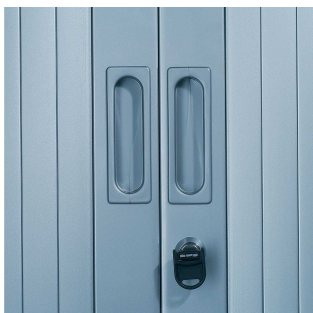

##### ► EQUIPEMENT

L'armoire est livrée avec 4 vérins de réglage (course 20mm), clipés sur les traverses de renfort du socle. Réglage par l'intérieur de l'armoire, avec clé 6 pans fournie.



##### ► EMBALLAGE

Coiffes carton double cannelure en partie haute et basse  
Plaques cartons sur les montants verticaux  
Film de protection complet en film étirable

**ARMOIRES A RIDEAUX  
MONOBLOCS GENERIC (codes GC)****POTENTIELS CALORIFIQUES**

Armoire 1980x1200 vide: 187MJ  
Armoire 1980x1000 vide: 168MJ  
Armoire 1980x 800 vide: 135MJ  
Armoire 1980x 600 vide: 95MJ

Armoire 1608x1200 vide: 157MJ  
Armoire 1608x1000 vide: 141MJ  
Armoire 1608x 800 vide: 115MJ

Armoire 1360x1200 vide: 136MJ  
Armoire 1360x1000 vide: 122MJ  
Armoire 1360x 800 vide: 100MJ

Armoire 1000x1200 vide: 108MJ  
Armoire 1000x1000 vide: 98MJ  
Armoire 1000x 800 vide: 81MJ

Armoire 695x1200 vide: 81MJ  
Armoire 695x1000 vide: 71MJ  
Armoire 695x 800 vide: 60MJ

Armoire 440x1200 vide: 59MJ  
Armoire 440x1000 vide: 58MJ  
Armoire 440x 800 vide: 57MJ

Tablette 120: 2.4MJ  
Tablette 100: 1.9MJ  
Tablette 80: 1.5MJ  
Tablette 60: 1.1MJ

**GARANTIE**

Les armoires et accessoires VINCO sont fabriqués selon des critères de qualité sévères et répondent aux exigences des **normes européennes** applicables au mobilier de bureau. Un organisme indépendant, le FCBA, sanctionne par des essais et des audits, la qualité de conception des produits VINCO et leur réalisation selon des procédures prédéfinies.

**La garantie s'applique à tous les composants de l'armoire et couvre pour une durée de 1 an à compter de la date de fabrication.** Cette garantie s'entend pour une utilisation normale et ne peut s'appliquer suite à des modifications apportées par le client ou pour des actes de négligence ou vandalisme.



### ARMOIRES A RIDEAUX MONOBLOCS GENERIC (codes GC)

#### CAPACITE D'AMENAGEMENT CLASSEURS

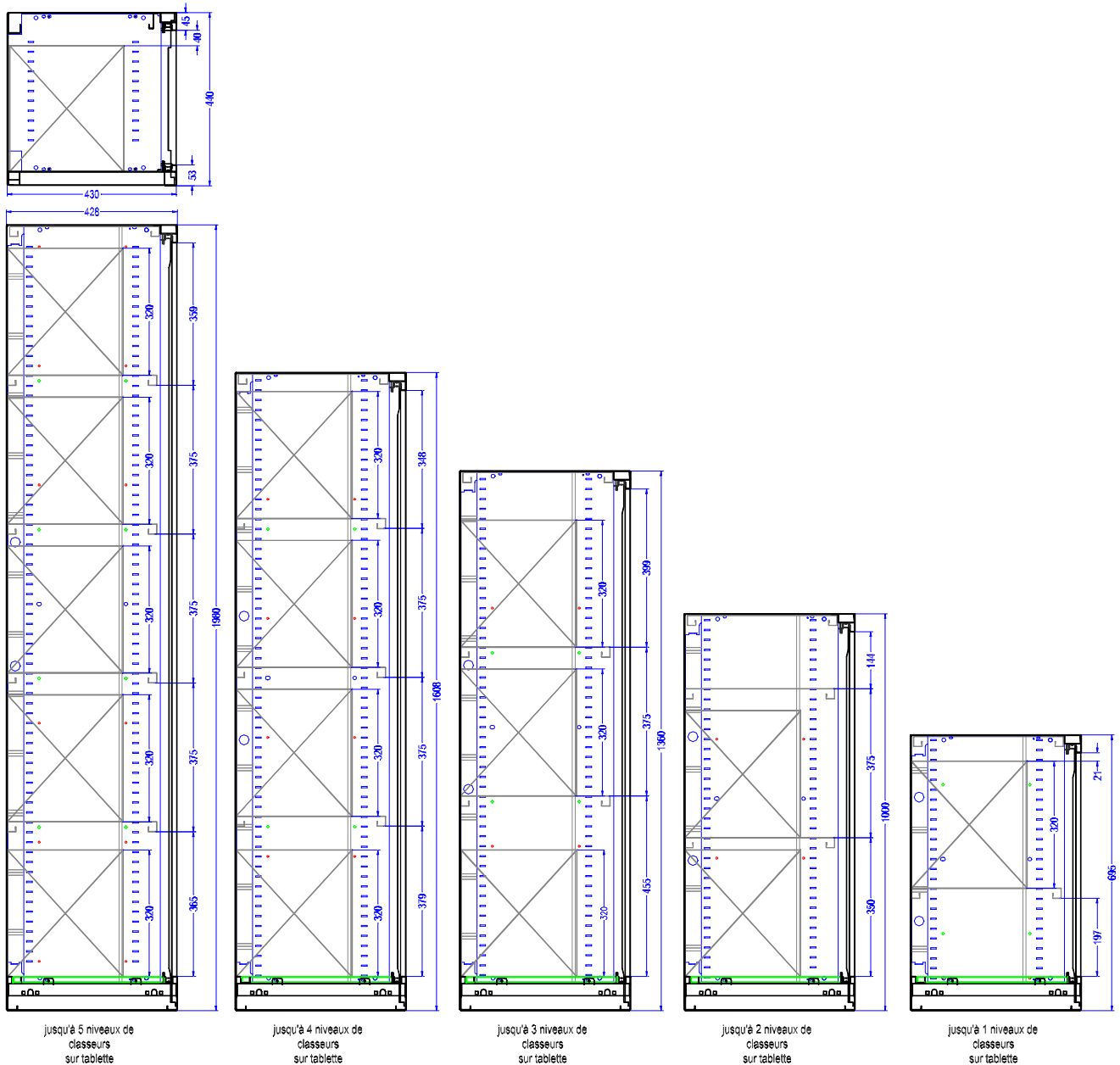

### EQUIPEMENT ARMOIRES A RIDEAUX MONOBLOCS GENERIC

#### LES TABLETTES (coloris toujours noir)

Les tablettes standard sont profilées de manière à recevoir des dossiers suspendus à lecture verticale.

Elles sont réalisées par un **process de profilage** permettant la formation de **doubles plis** destinés à obtenir une très grande rigidité. La tablette est réalisée en tôle de 0.7 mm et reçoit une finition en peinture Epoxy.

Pour les armoires de largeur supérieure à 1000 mm, les tablettes sont équipées en standard d'un **renfort central qui évite la déformation de la tablette**.

La tablette d'armoire 1200 peut supporter une **charge de 110 Kg** (60 kg dessus + 50 kg dessous) et est **certifiée aux normes NF / GS**. Seule l'utilisation de ces tablettes permet la certification NF / GS de nos armoires. Les tablettes sont livrées fixées à l'intérieur de l'armoire.

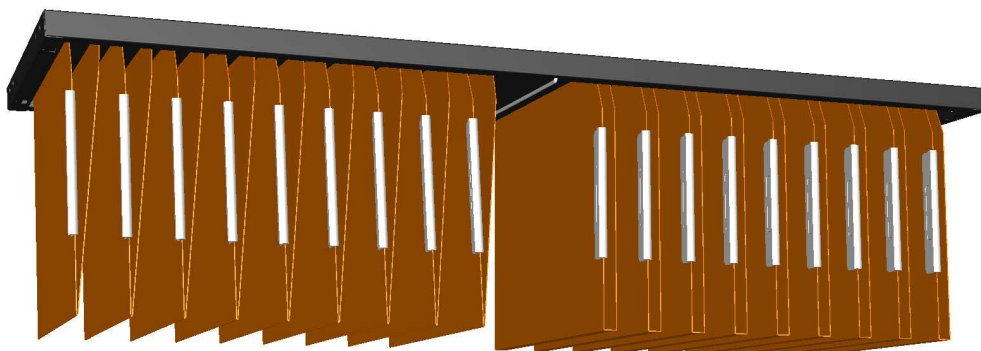

#### Dimensions

Largeur Armoire	1200	1000	800	600
Longueur tablette	1039	839	639	508
Profondeur	375	375	375	375
Epaisseur	25	25	25	25

#### Capacité par tablette

Largeur Armoire	1200	1000	800	600
Dossiers suspendus fond V	+/-100	+/-80	+/-55	+/-40
Dossiers suspendus fond 15mm	+/-64	+/-50	+/-38	+/-30
Boites à Archive larg. 80	12	10	7	6
Boites à Archive larg.150	6	5	3	2
Classeur à anneaux Dos 75	13	11	8	6

#### Capacité par armoire

	Dossiers suspendus		Classeur / Boite Archive	
	Nombre de tablettes nécessaires	Nombre de rangs de classement	Nombre de tablettes fournies en standard	Nombre de rangs de classement
Armoire hauteur 1980	5	6	4	5
Armoire hauteur 1608	4	5	3	4
Armoire hauteur 1360	3	4	2	3
Armoire hauteur 1200	2	3	2	3
Armoire hauteur 1000	2	3	2	2
Armoire hauteur 695	1	2	1	1
Réhausse	-	1	-	1



### EQUIPEMENT ARMOIRES A RIDEAUX MONOBLOCS GENERIC

#### LES CHASSIS EXTRACTIBLES (teinte noire)

Le châssis extractible peut recevoir indifféremment :

Des dossiers suspendus à lecture horizontale

Des bacs à fiches, à disquettes ou CD Rom

IL est constitué de 2 coulisses à billes et d'un cadre métallique qui supporte les différents accessoires.

A partir de 2 châssis dans une même armoire, il est indispensable d'utiliser un châssis muni de glissières spécifiques dotées d'antibasculant. Ce système d'ouverture sélective évite le risque de basculement de l'armoire en interdisant l'ouverture de plusieurs châssis simultanément.

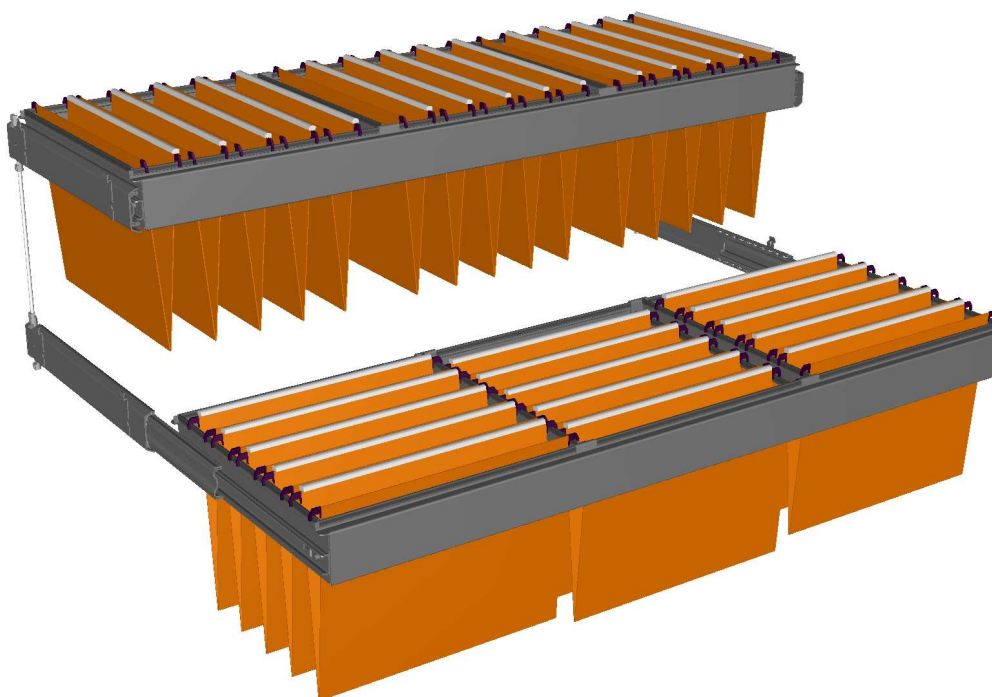

Largeur Armoire	1200	1000	800
Longueur intérieure	1000	800	600
Profondeur intérieure	327	327	327
Nombre de rangs de dossiers frontaux	3	2	1

#### Capacité approximative par châssis de dossiers suspendus frontaux

Largeur Armoire	1200	1000	800
Dossiers simples fond V	+/-120 (3x40)	+/-80 (2x40)	+/-40
Dossiers à lecture horizontale fond V	+/-66 (3x22)	+/-50 (2x22)	+/-22
Dossiers suspendus fond 15mm	+/-60 (3x20)	+/-40 (2x20)	+/-20
Dossiers suspendus fond 30mm	+/-30 (3x10)	+/-20 (2x10)	+/-10

**Pour des raisons de sécurité et de bon fonctionnement, le nombre de châssis doit être limité à 3 par armoire et la hauteur maximale d'installation ne doit pas excéder 1300mm**

### EQUIPEMENT ARMOIRES A RIDEAUX MONOBLOCS GENERIC

#### LES BACS / TIROIRS pour CHASSIS EXTRACTIBLES

Le châssis extractible peut recevoir un bac intégral qui transforme alors le châssis en tiroir télescopique.

Il est réalisé en tôle de 0.8mm.

Il peut être équipé de séparateurs amovibles en acier posés simplement dans le bac.

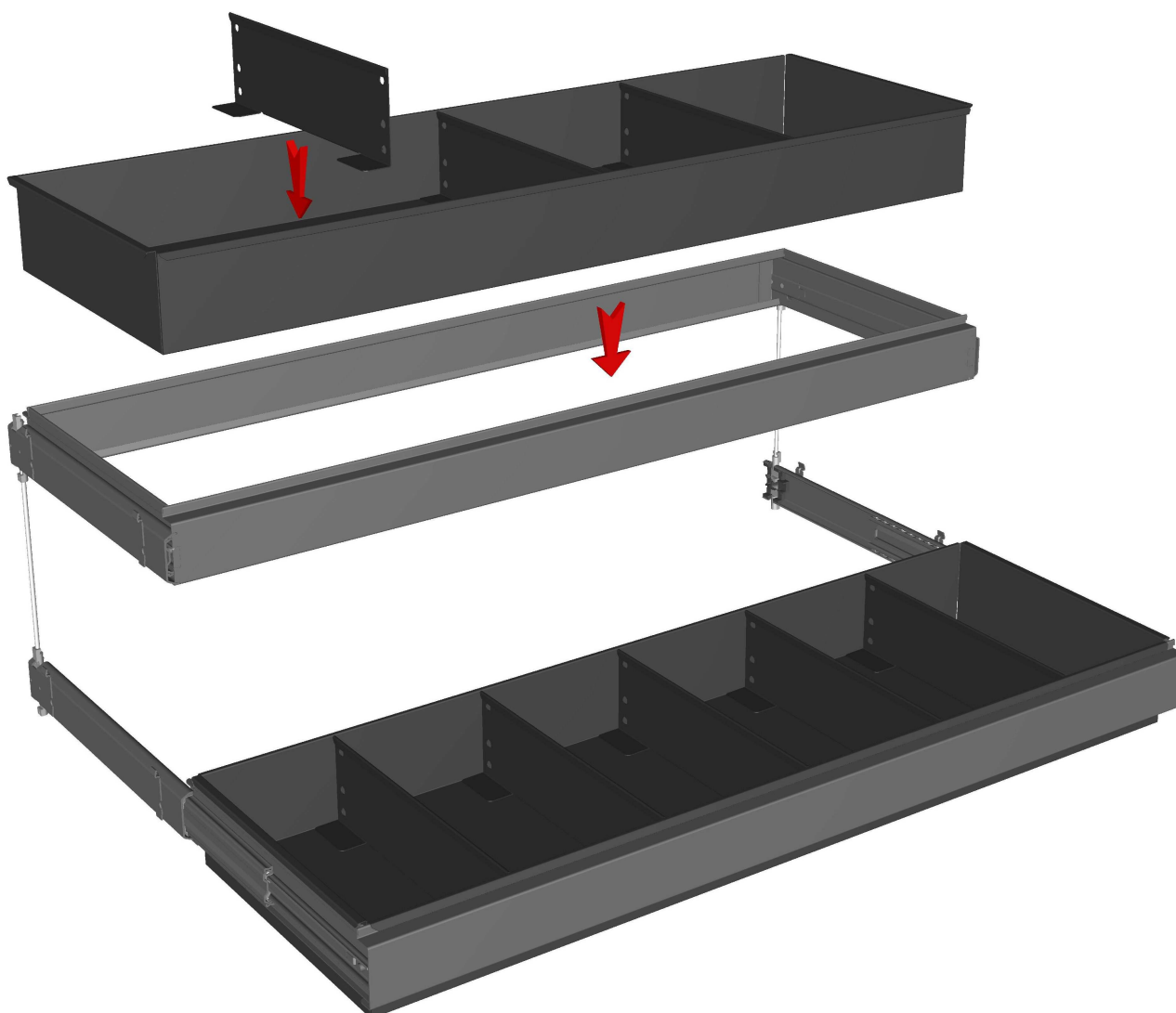

	Largeur Armoire	1200	1000	800
Longueur intérieure		995	795	595
Profondeur intérieure		325	325	325
Hauteur intérieure		98	98	98
Nombre maximum de séparateurs		32	25	18

# EQUIPEMENT ARMOIRES A RIDEAUX MONOBLOCS GENERIC

## CAPACITE D'AMENAGEMENT CHASSIS

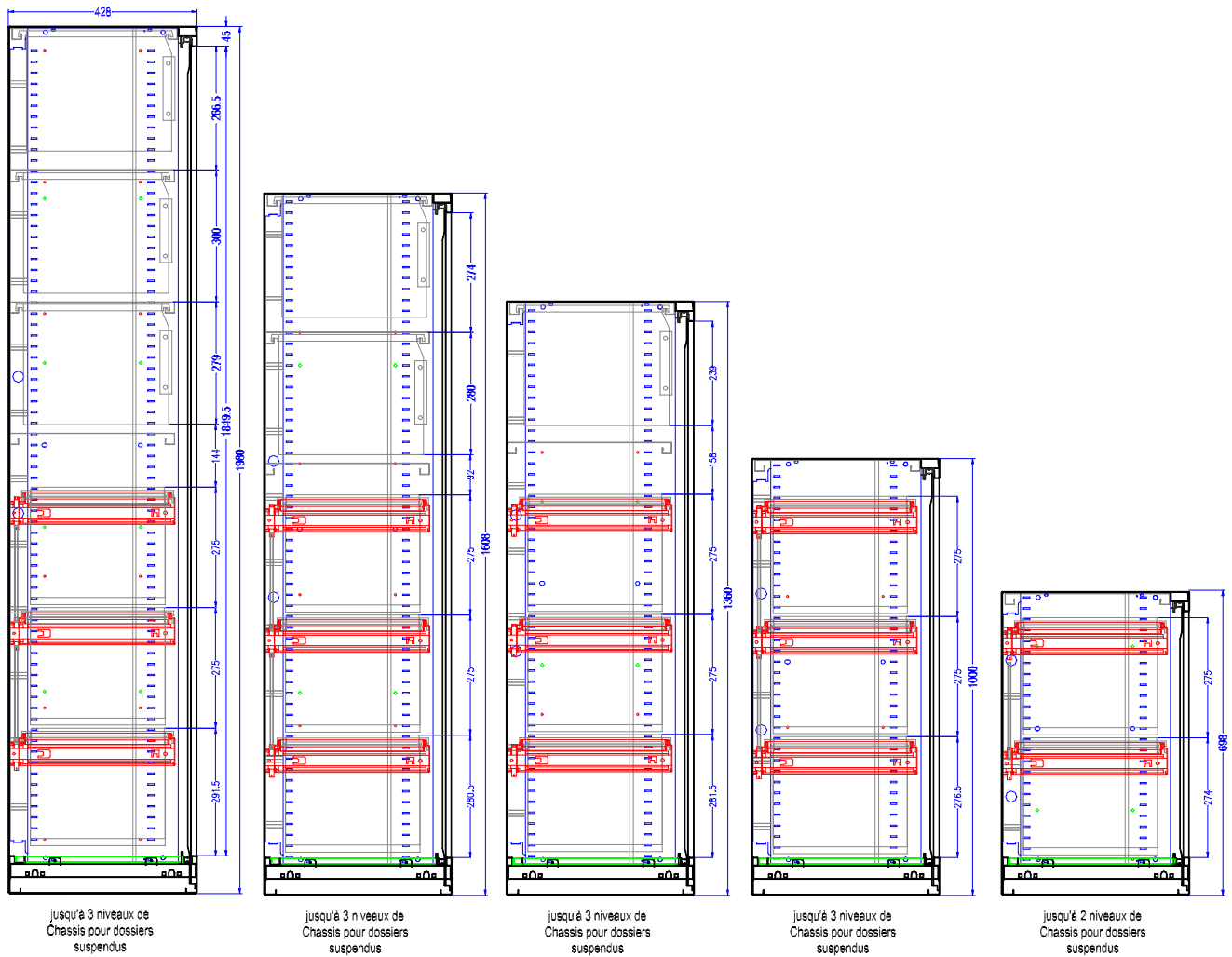

**DOSSIERS SUSPENDUS**

Dossiers pour châssis télescopiques



Dossiers pour tablettes des armoires

Dossiers en kraft orange (kraft 220 g/m<sup>2</sup> collé, tringle fil métal, grand porte-étiquette à effet grossissant, mise en continue par volet d'agrafage)

**LES TABLETTES  
LES TABLETTES**

**TABLETTE TELESCOPIQUE**

La tablette extractible est constituée d'une tablette montée sur 2 coulisses à billes à sortie totale. Elle est réalisée en tôle de 0.9 mm et reçoit une finition en poudre Epoxy.

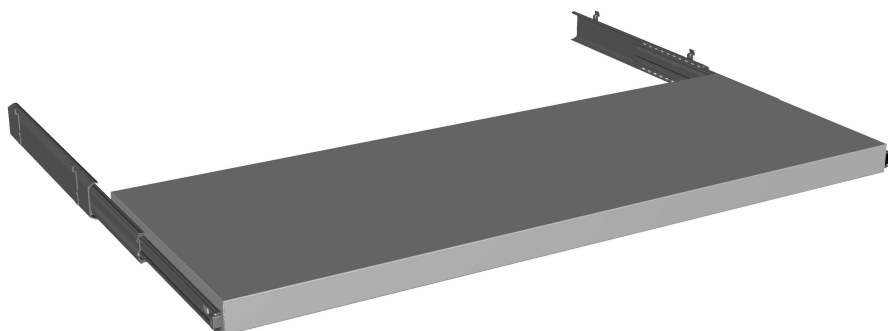

Largeur armoire	1200	1000	800
Longueur utile tablette	1000 mm	800 mm	600 mm
Profondeur utile	373 mm	373 mm	373 mm

**TABLETTE DE CONSULTATION**

La tablette de consultation est constituée d'une tablette fixe dans laquelle coulisse une tablette mobile montée sur coulisses à billes. Elle est réalisée en tôle de 0.8 et 1 mm.

Il est possible de mettre des dossiers suspendus sous la tablette fixe.

Cette tablette est vissée à l'arrière, sur la joue de l'armoire, pour prévenir de tout basculement.

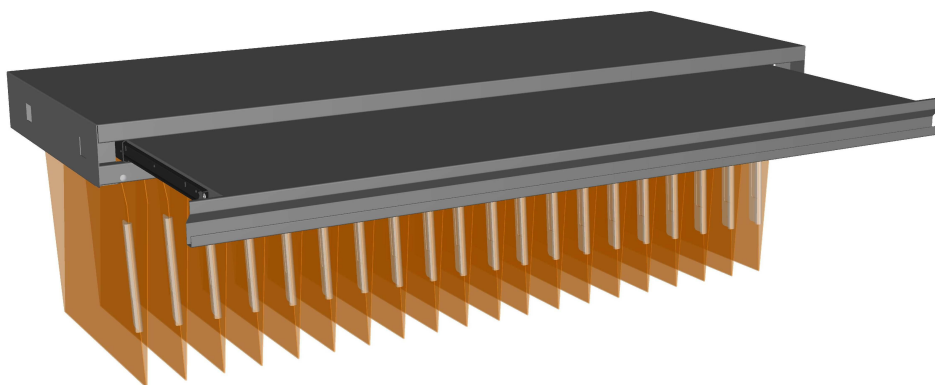

Largeur armoire	1200	1000	800
Longueur tablette fixe	1039 mm	839 mm	639 mm
Profondeur tablette fixe	375 mm	375 mm	375 mm
Longueur tirette	953mm	753 mm	553 mm
Profondeur utile tirette	270 mm	270 mm	270 mm
Hauteur totale	75mm	75mm	75mm

**LES SEPARATEURS TABLETTES**

Les séparateurs sont livrés par 5.

Ils sont en acier plié épaisseur 1mm finition poudre époxy.

Ils se positionnent très facilement par un mouvement de rotation à n'importe quel endroit de la tablette et peuvent se glisser latéralement.

Ils existent en 2 hauteurs : 180mm et 220mm.

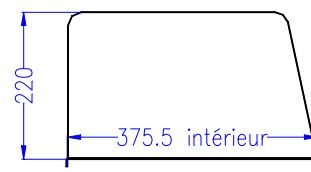
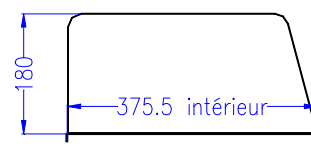
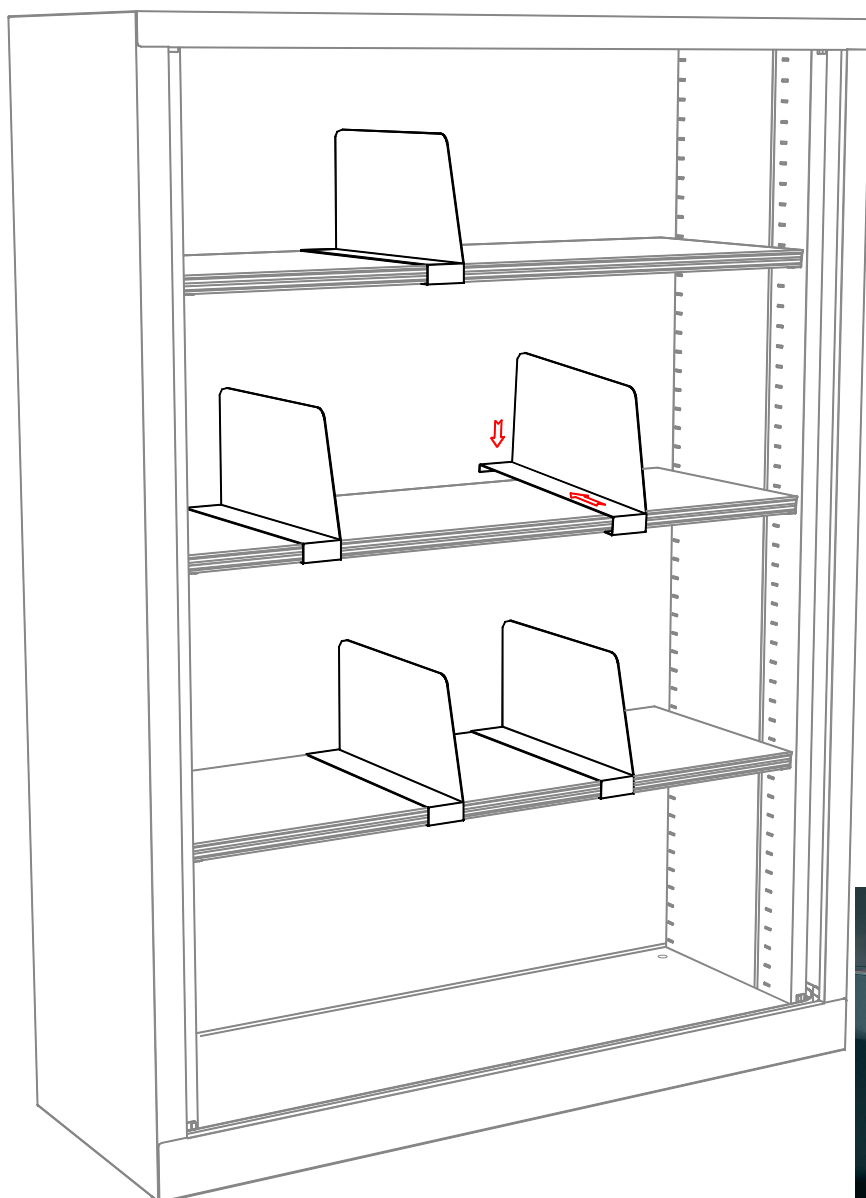

**BACS A DISQUETTES**  
**BACS A FICHES**

Ils s'adaptent dans les châssis ou sont simplement posés sur une tablette.  
 Ils sont livrés avec 3 intercalaires pour les bacs à disquettes et CD et 5 intercalaires pour les bacs à fiches.

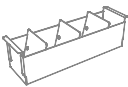
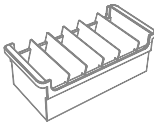
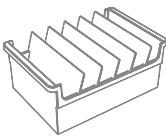
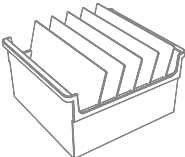
	<b>Dimensions extérieures du bac</b>	<b>Dimensions intérieures du bac</b>	<b>Hauteur intercalaire</b>
 <b>Bac à disquettes</b> <b>Code 981054M</b>	<b>Longueur:348</b> <b>Largeur : 94</b> <b>Hauteur : 94</b>	<b>Longueur:320</b> <b>Largeur : 92</b> <b>Hauteur : 93</b>	<b>Hauteur: 101</b>
 <b>Bac à fiches</b> <b>A6H ou CD,</b> <b>code 981032N</b>	<b>Longueur:348</b> <b>Largeur : 165</b> <b>Hauteur : 117</b>	<b>Longueur:306</b> <b>Largeur : 148</b> <b>Hauteur : 76</b>	<b>Hauteur: 104</b>
 <b>Bac à fiches</b> <b>A5H,</b> <b>code 981026H</b>	<b>Longueur:348</b> <b>Largeur : 226</b> <b>Hauteur : 145</b>	<b>Longueur:306</b> <b>Largeur : 210</b> <b>Hauteur : 90</b>	<b>Hauteur: 148</b>
 <b>Bac à fiches</b> <b>A4H,</b> <b>code 981020B</b>	<b>Longueur:348</b> <b>Largeur : 317</b> <b>Hauteur : 185</b>	<b>Longueur:306</b> <b>Largeur : 297</b> <b>Hauteur : 120</b>	<b>Hauteur: 210</b>

**LE CHASSIS POUR DOSSIERS TUBULAIRES**

Le châssis pour dossiers TUB se compose de 2 supports en tôle pliée qui s'adaptent sur les joues et de 2 tubes en acier de 18 mm de diamètre.  
Les supports et les tubes reçoivent une finition en peinture Epoxy.

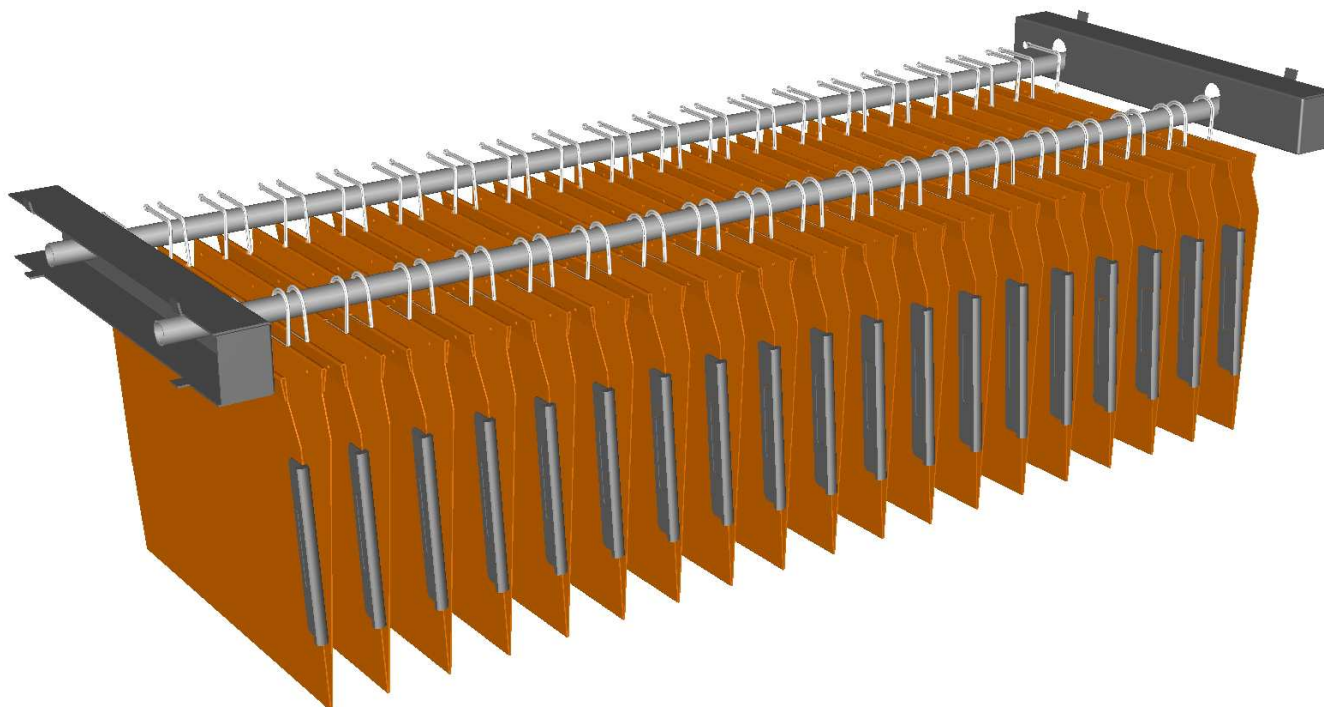

Largeur Armoire	1200	1000
Longueur totale	1039	839
Longueur utile (entre supports)	955	755
Entre axes des tubes	200	200



**EQUIPEMENT PENDERIE**

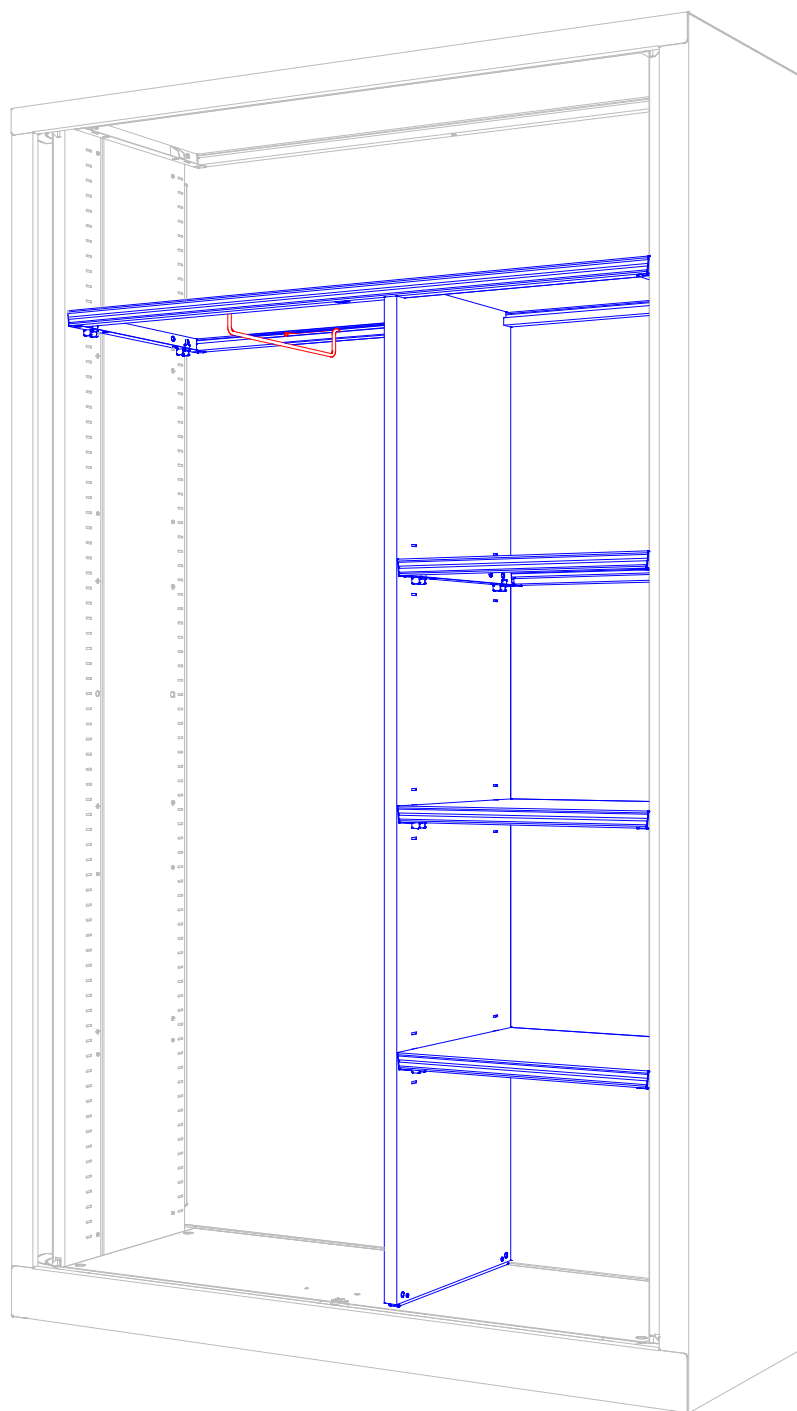

L'équipement se compose de :  
 1 tablette penderie.  
 1 support cintre  
 1 séparation verticale.

3 petites tablettes.

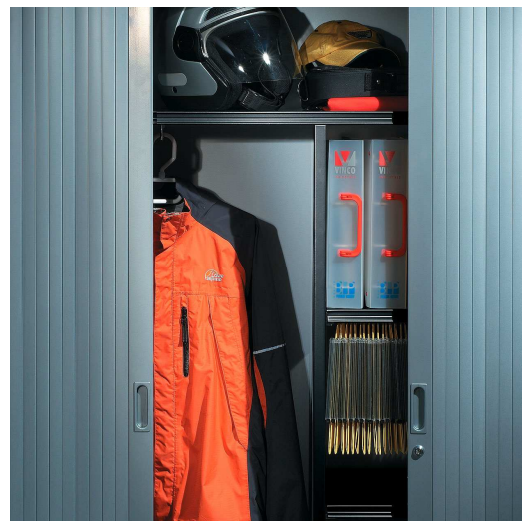
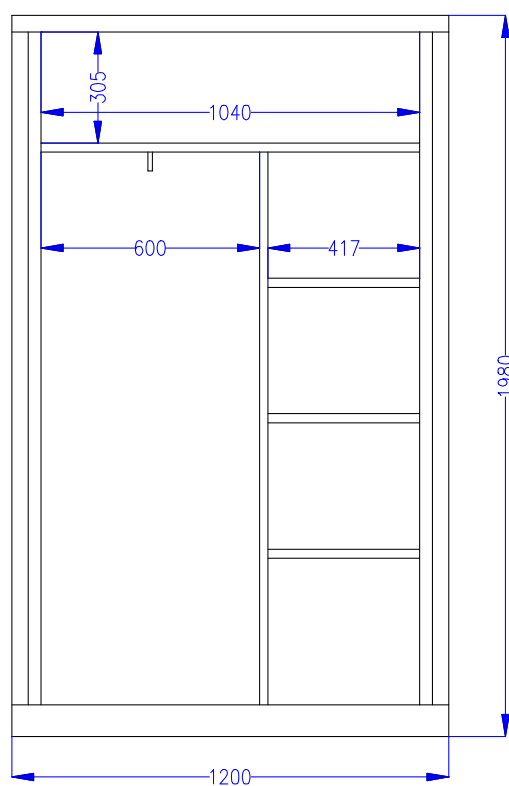

**LES DESSUS D'ARMOIRE**

Les dessus d'armoire sont réalisés en mélaminé d'épaisseur 25mm.  
Bois « éco-certié » selon le référentiel PEFC-FSC, garantissant qu'une proportion ou la totalité des bois utilisés sont issus d'une forêt gérée durablement.  
Les 4 cotés ont un chant plaqué en ABS d'épaisseur 2mm.  
Toutes les arêtes et les angles sont adoucis (rayon de 2mm)

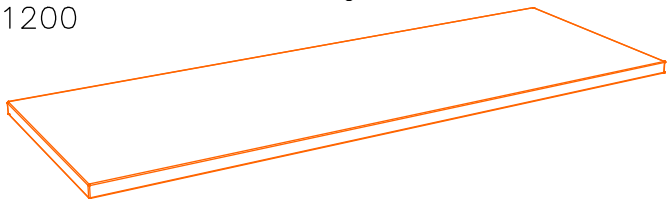
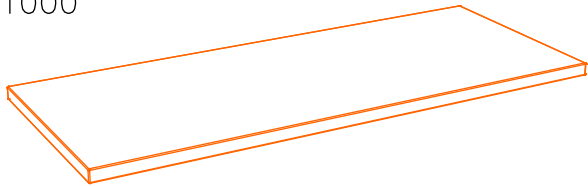
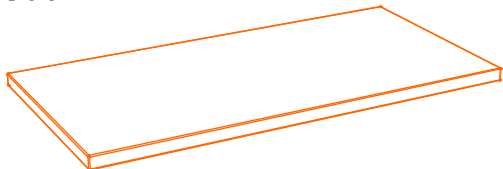
	Dimensions
Dessus d'armoire largeur 1200 	Longueur 1200mm largeur 430mm épaisseur 25mm
Dessus d'armoire largeur 1000 	Longueur 1000mm largeur 430mm épaisseur 25mm
Dessus d'armoire largeur 800 	Longueur 800mm largeur 430mm épaisseur 25mm



### ARMOIRES A RIDEAUX MONOBLOCS GENERIC (codes GC)

#### SYNTHESE DES FORCES DES ARMOIRES A RIDEAUX MONOBLOCS GENERIC :



Structure monobloc assurant une rigidité optimale : **épaisseur de tôle en 8/10<sup>ème</sup>**, **joues soudées sur l'arrière** assurant une **grande rigidité** de l'ensemble et une **meilleure répartition des charges**, notamment en cas d'utilisation d'un châssis.



**Tablette fixe en partie haute** des armoires, indépendante du dessus, permettant de recevoir une charge élevée de dossiers sans déformation et garantissant une parfaite **rigidité et planéité du dessus de l'armoire** et donc un **fonctionnement optimal des rideaux**. Les **tablettes** sont **nervurées en façade** pour accentuer la rigidité

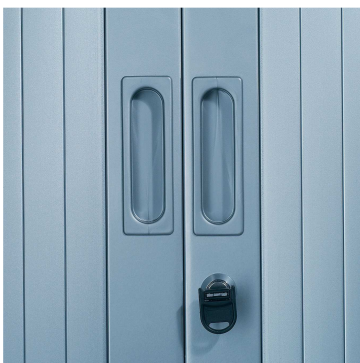

**Serrure par came à 90° anticrochetage**, livrée avec **2 clefs numérotées** (dont une **pliante surmoulée**). Passe-partout, sur demande.



**Renfort central de la tablette 120** pour éviter la déformation. Pli écrasé permettant le **classement de dossiers suspendus**. **Charge supportée : 110 kg**, en conformité avec les normes. Tablettes intégrées dans les armoires (coloris toujours noir), fixées par 4 taquets métalliques.

### ARMOIRES A RIDEAUX MONOBLOCS GENERIC (codes GC)

#### SYNTHESE DES FORCES

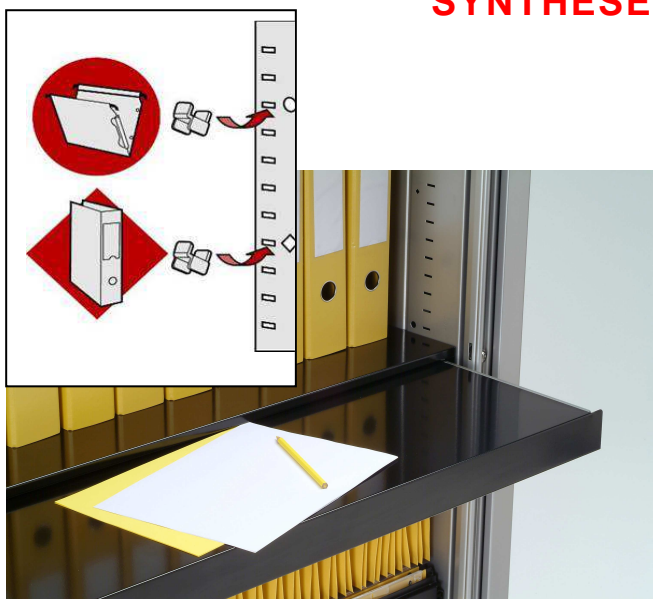

**Rideaux à ouverture totale : 100% d'accès** et de visibilité du contenu.  
Parois latérales avec **crémaillère au pas de 25mm** équipées de **repères pour faciliter l'aménagement interne selon le type de classement** ; installation des tablettes : forme ronde pour dossiers suspendus, forme losange pour classeurs.

**Rideau trilames.**  
**Lame terminale en acier,** revêtu d'époxy, avec 1 **poignée encastrée** : grande facilité de manipulation.  
**Coulissement silencieux des rideaux.**



**Socle très résistant** équipé de **2 traverses de renfort** recevant 4 vérins, réglables de l'intérieur de l'armoire, course 20mm (clé 6 pans fournie à l'utilisateur).  
**Renfort central du socle.**

**Conformité aux normes européennes et françaises.**  
**Certification NF Office Excellence Certifié et GS.**

ARMOIRES A RIDEAUX  
MONOBLOCS GENERIC (codes GC)

SYNTHESE DES FORCES



**Fond plat** : le rail est encastré dans l'épaisseur du socle, ce qui en garantit l'intégrité en facilitant l'extraction de charges lourdes.  
Rail de guidage clipé avec butée d'arrêt intégrée assurant un coulisement souple du rideau.  
Fond plat au même niveau que le socle extérieur = meilleure extraction des documents

**Renforcement des angles par points MAG**, en partie haute de l'armoire améliorant encore plus la rigidité de l'armoire, prévenant tout risque de vrillage lors des manutentions et **facilitant le déplacement sans risque de l'armoire lors des réaménagements d'espaces de travail**

**Synoptique 21 formats :**

7 hauteurs : 1980, 1608, 1360, 1200, 1000, 695 et 440mm

4 largeurs : 1200, 1000, 800 et 600mm

**Synoptique coloris :**

**6 coloris de corps et rideaux unis** : blanc BL RAL 9010, noir NR RAL 9005, gris clair GR RAL 7035, anthracite AN RAL 7016, aluminium LC RAL 9006 et beige BG RAL 1015

**Combinaison anthracite / aluminium et aluminium / blanc**

**9 rideaux décor bois (associés aux corps aluminium LC et anthracite AN)** : merisier DM, érable ER, hêtre HE, poirier rosé PI, poirier foncé PR, chêne clair CH, wengé WG, pommier Honfleur HO, pommier France PF

# ARMOIRES A RIDEAUX MONOBLOCS GENERIC (codes GC)

## CERTIFICAT DE QUALITE NF OFFICE EXCELLENCE CERTIFIE



### Certificat de Qualité Quality Certificate

### NF Office Excellence certifié

**FCBA mandaté  
par AFNOR Certification**

FCBA atteste la conformité des produits décrits ci-dessous au référentiel NF Office Excellence Certifié et dans les conditions prévues par les règles générales de la Marque NF. En vertu du présent certificat délivré par FCBA, AFNOR Certification accorde le droit d'usage de la Marque NF à la société qui en est bénéficiaire, pour les produits objets de ce certificat, pour toute sa durée de validité. Ce certificat atteste la qualité des fabrications, fondée sur un contrôle permanent. Il ne peut préjuger des décisions qui seraient prises en cours d'année à l'examen des résultats de ce contrôle. La liste à jour des titulaires de la Marque et des produits certifiés est disponible à FCBA, accessible sur Internet [www.fcba.fr](http://www.fcba.fr).

FCBA certifies that the products described below comply with the quality assurance standards of NF Office Excellence Certifié and as provided by the general rules of NF Mark. Under this certificate issued by FCBA, AFNOR Certification grants the right to use the NF Mark to the company who is the beneficiary, for the products covered by the certificate, for its entire duration. The products indicated below are certified by FCBA, mandated by AFNOR Certification. This certificate attests to the quality of products, based on a continuous control. It can not prejudice decisions which should be taken during the year, at the review of the results of this control. The update list of the brand's holders and certified products is available at FCBA, accessible on the website [www.fcba.fr](http://www.fcba.fr).

**Titulaire** Les Ateliers d'Herqueville - Vinco Industries  
*Company name :* Parc de la Houssette - BP 20  
27430 Herqueville

Le 1<sup>er</sup> sept. 2011, la marque  
NF Bureau Sécurité Confortique devient  
NF Office Excellence Certifié.  
(Assorti d'une période transitoire jusqu'au 31/12/12)

**Usine** Herqueville (27)  
*Factory :*  
**Gamme** Gamme d'armoires monobloc MN06 à rideaux  
*Range :*

**Gamme d'armoires monobloc MNO6 à rideaux PP ou PVC**

**DIMENSIONS**  
Hauteur de 430 à 1980 mm - Largeur de 600 à 1200 mm - Profondeur de 430 mm

**STRUCTURE**  
Socles, dessus, fond, côtés et double paroi en tôle acier épaisseur 0,7 à 0,8 mm  
Socle à fond plat, mécano soudé, équipé d'un renfort central pour les largeurs 1000 et 1200 mm  
Peinture poudre

**FERMETURE**  
Rideau en PP ou PVC extrudé avec première lame métallique ou équipée d'un renfort métallique  
Rail de guidage en polypropylène, Patin de guidage en polyamide  
Système de fermeture 1 point, 2 ou 3 points (selon hauteur)

**AMENAGEMENTS**  
Tablettes en tôle d'acier 0,7 mm avec renfort central pour les largeurs supérieures à 1000 mm  
Cadres télescopiques pour dossiers suspendus sur glissières à billes avec condamnation sélective obligatoire pour le montage de plusieurs cadres  
Aménagement penderie, tablettes penderie, séparateurs verticaux, tablettes de consultation, tablettes télescopiques  
4 vérins de diamètre 10 mm à empreinte 6 pans creux

**Caractéristiques certifiées :** Qualité – Sécurité– Durabilité – Adaptabilité / *Quality – Security – Durability – Adaptability*  
Comportement au feu (siège rembourré) / *Fire behavior (upholstered seat)*  
Limitation des impacts sur l'environnement tout au long du cycle de vie  
*Limited impacts on the environment to the end of life*

En cas de contestation, seul le certificat en langue française fait foi. *In case of dispute, only the french version of this certificate is the authentic text.*

FCBA atteste que les produits décrits ci-dessous sont : *FCBA Certifies that products are :*

Conformes aux normes : NF EN 14073/2.3 (2005), NF EN 14074 (2005), NF D 60050 (2009), NF D 62-041 (2011)  
*Complies with standards :*

Conformes aux prescriptions techniques NF Office Excellence Certifié disponibles sur le site [www.oec-nf.fr](http://www.oec-nf.fr)  
*And with technical specifications NF Office Excellence Certifié available on the website www.oec-nf.fr*

FCBA atteste que le(s) site(s) de production : *FCBA certifies production sites :*  
- est (sont) conformes au référentiel Assurance Qualité de la Marque  
*complied with the Quality Assurance standards of label*  
- réponde(nt) aux pré-requis relatifs aux critères environnementaux et sociétaux applicables dans le cadre du référentiel de la marque NF Office Excellence Certifié  
*complied with environmental and societal criteria of NF Office Excellence Certifié*

NOTA : seuls les produits accompagnés d'une étiquette ou livrés avec un document faisant référence à la marque NF peuvent se prévaloir du présent certificat.

*Nota : Only products with a label or supplied with a document referring to the NF can be prevailed of this certificate*



10, avenue de Saint-Mandé  
75012 Paris  
Tél. : +33 (0)1 40 19 49 19  
Fax : +33 (0)1 43 40 85 65  
[www.fcba.fr](http://www.fcba.fr)

**Annule et remplace le certificat AMB000928**

**Pour l'organisme certificateur**

Certificat n° AMB 002910  
*Certificate nr*

Date : 14.11.2012

Validité jusqu'au : 13.11.2015  
*Expiry date :*

LE RESPONSABLE CERTIFICATION  
Alain HOCQUET

2447

# ARMOIRES A RIDEAUX MONOBLOCS GENERIC (codes GC)

## CERTIFICAT DE QUALITE GS



L'institut Technologique FCBA - Laboratoire agréé n° 44 - concède suite à l'analyse révélée positive par les laboratoires d'Essais du Pôle Ameublement dans les termes du contrat cadre : le droit d'usage de la marque « geprüfte Sicherheit ».

Das Institut Technologique FCBA - Labor genehmigung n° 44 - genehmigt nach erfolgreich abgeschlossener Analyseprüfung durch das Möbelprüflabor unter den im Rahmenvertrag festgelegten Bedingungen : das Recht zur Führung des Zeichens « geprüfte Sicherheit »

**Titulaire**  
Gesellschaft name : Les Ateliers d'Herqueville - VINCO Industries  
Parc de la Houssette - BP 20  
27430 Herqueville  
France, Herqueville (27)

**Usine**  
Werk :  
Gamme  
Umfang : **Armoire de Bureau métallique à rideaux / Büroschrank mit Rolltür**

**Descriptif :**

Structure et tablettes en tôle d'acier DC01 selon NF 10131  
Socle à fond plat mécano soudé, équipé de renfort central pour les largeurs 1000 et 1200 mm  
Peinture epoxy-polyester  
Rideaux en PVC ou PP extrudé avec 1ère lame métallique ou équipée d'un renfort métallique  
Rails en propylène  
Serrure à paillette. Serrure multipoints en option  
4 support vérins  
Dimensions : Hauteurs de 430 à 1980 mm  
Largeurs de 600 à 1200 mm  
Profondeur 430 mm

**Beschreibung :**

Struktur und Platte in DC01-Stahlblech nach Französische Norm NF 10131  
Sockel geschweißter, mit zentraler Verstärkung für Breite 1000 ausgerüstet und 1200 mm  
Malerei Epoxy-Polyester  
Rolltür im PVC oder PP mit einem Schloss ausgestattet. Gleise in Propylen  
Inneneinrichtung oder Zubehör als Extra  
Ehrpunktschloss als Extra  
Dimensionen : Höhen von 430 bis 1980 mm  
Breiten von 600 bis 1200 mm  
Tiefe 430 mm

En cas de contestation, seul le certificat en langue française fait foi  
Im Streitfall gilt dieses Zertifikat nur in seiner französische Version



Conforme aux normes : NF D 62041 (1987) , DIN EN 14073-1/2/3 (2005) , DIN EN 14074 (2005)  
Erfüllt die Normen:  
Rapports d'essais : 09/367/0202 , 367 09-025  
Für den Prüfbericht :  
Conformes au référentiel et aux procédures d'essais GS disponibles sur le site www.fcba.fr  
Geprüft nach den GS Bezugssystem und Testmethoden (www.fcba.fr)  
Conforme aux exigences de la ProdSG (Loi sur la sécurité des produits)  
Geprüft nach dem Produktsicherheitsgesetz (ProdSG)

**Annule et remplace le certificat AMB000929**

Nota : Seuls les produits portant le Marquage GS peuvent se prévaloir du présent certificat.

Nota : Nur die Produkte die das GS Zeichen tragen können auf dieses Qualitätszuegnis Bezug nehmen.

Certificat n° : AMB 003314  
Zertifikat Nr :  
Date : 18.04.2013  
Datum :  
Validité jusqu'au : 17.04.2016  
Gültigkeit :  
LE RESPONSABLE CERTIFICATION  
Alain HOCQUET



10, avenue de Saint-Mandé  
75012 Paris  
Tél. : +33 (0)1 40 19 49 19  
Fax : +33 (0)1 43 40 85 65  
www.fcba.fr